

Сетевые регистраторы ATIS серии ULTRA

**Краткое руководство
по эксплуатации**

Благодарим за приобретение продукта. Если у Вас есть какие-либо вопросы, пожалуйста, свяжитесь с Вашим поставщиком.



ВВЕДЕНИЕ



Пароль по умолчанию применяется при первом входе в систему. Для обеспечения безопасности, измените пароль после первого входа. Рекомендуется задать пароль длиной не менее 8 символов.

С целью максимального соответствия законодательствам, описание продукта по программному, аппаратному и другому обеспечению по принципу “как есть”.

Данное руководство носит рекомендательный характер и не содержит информации, обязательной к применению. Компания не несёт ответственности за любые технические неточности или типографические опечатки в данном руководстве. Содержимое руководства может быть изменено без предварительного уведомления. Обновлённая информация будет размещена в последующих версиях руководства.

Ответственность при применении данного руководства при использовании устройства лежит на пользователе. Производитель не несёт ответственности за любые последствия использования устройства или руководства, приведшие к финансовым или иным потерям.

Видео и аудионаблюдение регулируется законами, применёнными в Вашей стране проживания. Перед применением устройства, убедитесь, что оно не противоречит законодательству Вашего региона. Производитель не несёт ответственности за возможное нарушение регионального законодательства.

Изображения, представленные в данном руководстве носят ознакомительный характер. Реальные изображения устройств зависят от конкретной версии модели и могут отличаться от представленных в руководстве.

Данное руководство объединяет несколько моделей устройств и не ориентировано на какой-либо конкретный из них.

Исходя из различных условий применения устройств, может проявляться несоответствие между указанными значениями параметров с реальными. Решение за окончательным определением значений параметров остаётся за компанией-производителем.

ЗАЩИТА ОКРУЖАЮЩЕЙ СРЕДЫ

Устройство разработано в соответствии с требованиями по защите окружающей среды при соблюдении условий хранения и эксплуатации. Утилизацию следует выполнять в соответствии с региональным законодательством.

ЦЕЛЕВАЯ АУДИТОРИЯ



Данное руководство предназначено для:

- Проектировщиков систем видеонаблюдения.
- Специалистов технической поддержки и технического обслуживания.
- Администраторов систем видеонаблюдения.
- Пользователей устройств.



БЕЗОПАСНОСТЬ ПРИ ИСПОЛЬЗОВАНИИ

Символы и обозначения.

Символы в таблице могут быть размещены на инструментах для монтажа устройства. Остерегайтесь ситуаций, указанных на символах и выполните требуемые меры предосторожности.

Символ	Описание
	Общий символ предупреждения об опасности.
	Символ опасности статического разряда: размещается на чувствительной электронике
	Символ опасности поражения электрическим током.

Следующие символы используются в данном руководстве для предупреждения опасных ситуаций. Внимательно прочтите обозначение опасной ситуации во избежание повреждений или травм.

Символ	Описание
	ОПАСНО! Описывает опасную ситуацию, которая может привести к травмам или смерти.
	ВНИМАНИЕ! Описывает ситуацию, которая может привести к потере данных или повреждению устройства.
	ПРИМЕЧАНИЕ! Описывает полезную информацию об устройстве.

Информация по безопасному использованию.

Установка и демонтаж узлов или частей устройства должна выполняться только квалифицированным персоналом. Прочтите данное руководство перед выполнением работ.

МЕРЫ ПРЕДОСТОРОЖНОСТИ

Данное устройство является продуктом класса А и может вызывать радиопомехи. Примите меры экранирования при необходимости.

Убедитесь, что источник питания соответствует требованиям питания перед использованием камеры.

Не роняйте камеру и не допускайте падения на неё предметов.

Не дотрагивайтесь до сенсора пальцами. Если требуется очистка оптических компонентов, используйте специальную салфетку. Если камера не используется продолжительное время, обеспечьте защиту линз объектива.

Не направляйте камеру на мощный источник света или солнце - это может привести к повреждению сенсора.

Сенсор быстро повреждается лазерным лучом - убедитесь, что в месте установки нет направленных в камеру лазерных лучей.

При транспортировке камеру следует помещать в оригинальную упаковку.

ОБСЛУЖИВАНИЕ

При необходимости очистки оптических элементов камеры, применяйте специальную щётку или поток воздуха. Не допускайте попадания жира на стекло объектива.

При удалении грязи с поверхности объектива, применяйте мягкую обезжиренную антистатическую салфетку и мягкими движениями удалите грязь с поверхности объектива, не допуская образования царапин и разводов.

Не используйте для протирки объектива органических растворителей: бензина, спирта и др.



Никогда не смотрите на передающую часть лазерного оборудования. Никогда не смотрите прямо в выход оптоволоконного кабеля или оптический разъём сетевого оборудования при включенном питании.

Использование методов и значений настроек и управления, кроме указанных в данном руководстве может привести к образованию опасного лазерного излучения.

СООТВЕТСТВИЕ ТРЕБОВАНИЯМ РЕГУЛЯТОРОВ

FCC часть 15

Данное оборудование прошло проверку на соответствие требованиям цифровых устройств по части 15й правил FCC. Ограничения правил касаются защите от опасного излучения или помех при использовании коммерческих устройств. Данное устройство генерирует радиоволны, способные внести незначительный уровень помех при работе радиоаппаратуры и способен функционировать в условиях сильных помех от других источников радиоволн. Продукт соответствует FCC часть 15.

Директива LVD/EMC



Устройство соответствует Европейской директиве по низкому напряжению 2006/95/EC и Директиве EMC 2004/108/EC.

Директива WEEE –2002/96/EC



Устройство соответствует Директиве по отходам электрического и электронного оборудования (WEEE). Устройство следует утилизировать соответствующим образом.

СОДЕРЖАНИЕ

1. Внешний вид устройств	2
1.1 Передняя панель.....	2
1.2 Задняя панель	4
2. Установка и подключение.....	6
2.1 Установка жёстких дисков.....	7
2.1.1 Установка жёстких дисков в 1- или 2-дисковый регистратор	7
2.1.2 Установка жёстких дисков в 4- или 8-дисковый регистратор	8
2.1.1 Установка жёстких дисков через переднюю панель.....	10
2.2 Установка регистратора	11
2.2.1 Установка на столе.....	11
2.2.2 Установка в телекоммуникационный шкаф.....	12
2.3 Подключения.....	12
3. Включение и выключение.....	13
3.1 Включение	13
3.2 Выключение.....	13
4. Настройка.....	13
4.1 Добавление IP устройства.....	13
4.2 Просмотр.....	14
4.2.1 Панель управления просмотром.....	14
4.2.2 Иконки статуса в окне просмотра	15
4.2.3 Контекстное меню	15
4.3 Расписание записи	16
4.4 Воспроизведение.....	17
4.5 Вход в систему при помощи веб-браузера.....	17
5. FAQ.....	18

1. ВНЕШНИЙ ВИД УСТРОЙСТВ

Изображения, представленные в данном разделе приведены для справки. Реальный вид вашего регистратора может отличаться.

1.1 ПЕРЕДНЯЯ ПАНЕЛЬ

Внешний вид передней панели зависит от модели устройства.

Передняя панель 1:

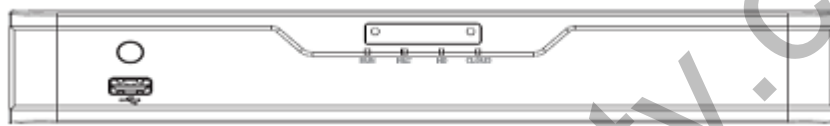

Передняя панель 2:

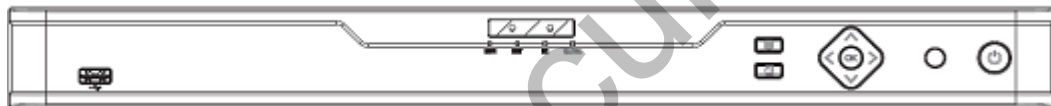

Передняя панель 3:











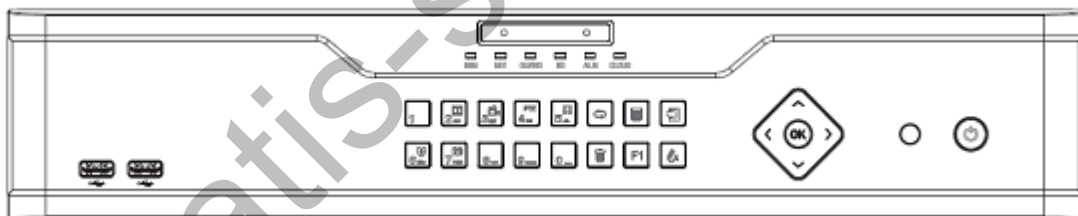









Таблица 1.1 – Светодиодные индикаторы

Светодиодный индикатор	Описание
RUN (Работа)	Горит постоянно: регистратор работает в нормальном режиме. Моргает: регистратор загружается. Выключен: регистратор выключен
NET (Сеть)	Горит постоянно: регистратор подключен к сети. Выключен: регистратор отключен от сети.
GUARD (На охране)	Горит постоянно: регистратор находится в режиме охраны Выключен: режим охраны отключен или регистратор выключен
HD (Жёсткий диск)	Горит постоянно: диск отсутствует или хотя бы один диск неисправен Моргает: данные записываются или читаются с дисков Выключен: все диски в норме, в данные в текущий момент не записываются и не читаются
ALM (Тревога)	Горит постоянно: произошло тревожное событие

Светодиодный индикатор	Описание
	Выключен: тревожных событий нет
CLOUD (Облако)	Горит постоянно: регистратор подключен к облачному сервису Выключен: Регистратор отключен от облачного сервиса

Таблица 1.2 – Элементы управления передней панели

Элемент	Описание
	Ввод цифры 1
	Ввод цифры 1, букв А, В, С, запуск быстрого воспроизведения архива
	Ввод цифры 3, букв D, E, F, запуск ручной записи.
	Ввод цифры 4, букв G, H, I, вход в интерфейс управления PTZ.
	Ввод цифры 5, букв J, K, L, переключение видов
	Ввод цифры 6, букв M, N, O.
	Ввод цифры 7, букв P, Q, R, S, сделать скриншот камеры.
	Ввод цифры 8, букв T, U, V.
	Ввод цифры 9, W, X, Y, Z.
	Ввод цифры 0 или пробела.
	Переключение раскладок
	Вход в главное меню
	Выход
	Удалить
	Кнопка доп. Функций
	Переключение метода ввода.

Элемент	Описание
	<ul style="list-style-type: none"> • Кнопки направлений: управление поворотом PTZ камеры, если панель управления PTZ камерой скрыт. В режиме просмотра в реальном времени, кнопка вверх переключает виды и номера раскладок окон, кнопка вниз – воспроизведение архива, кнопки влево и вправо переключают окна камер. • Кнопка ОК: подтверждение операции, кнопка старт/пауза воспроизведения.

Передняя панель 4 (без кнопок):



Таблица 1.3 – Светодиодные индикаторы

Светодиодный индикатор	Описание
HD (Жёсткий диск)	<p>Горит зелёным постоянно: жёсткий диск работает нормально, запись/чтение не производятся.</p> <p>Моргает зелёным: жёсткий диск работает нормально, идёт запись/чтение данных.</p> <p>Горит красным постоянно: жёсткий диск неисправен.</p> <p>Моргает красным: массив находится в состоянии регенерации.</p>
ALM (Тревога)	<p>Горит постоянно: произошло тревожное событие</p> <p>Выключен: тревожных событий нет</p>
RUN (Работа)	<p>Горит постоянно: регистратор работает в нормальном режиме.</p> <p>Моргает: регистратор загружается.</p> <p>Выключен: регистратор выключен.</p>

1.2 Задняя ПАНЕЛЬ

Внешний вид задней панели зависит от модели устройства. Ниже приведены варианты исполнения передней панели различных моделей регистраторов, а также описание интерфейсов и переключателей.

Задняя панель 1

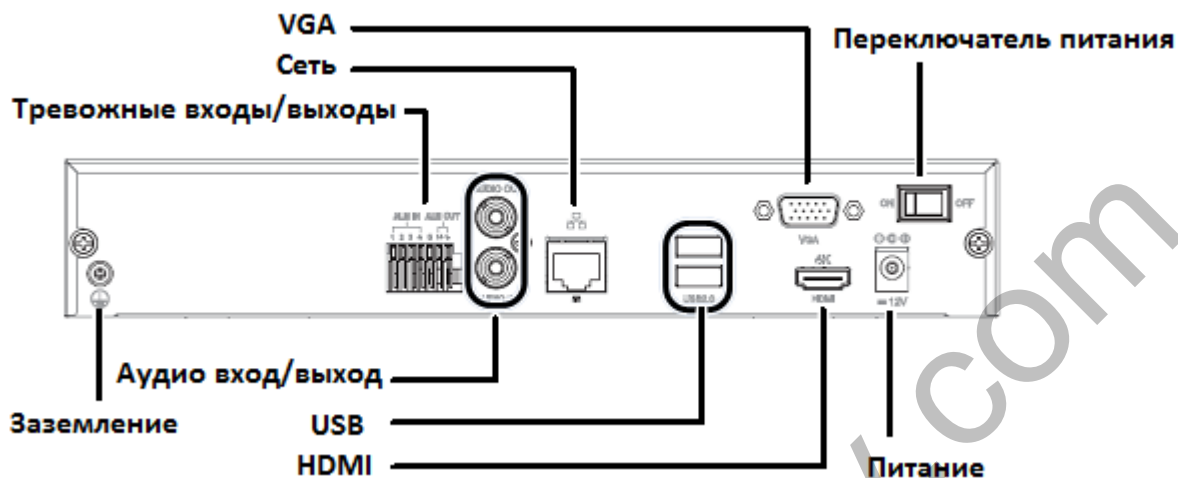

Задняя панель 2:

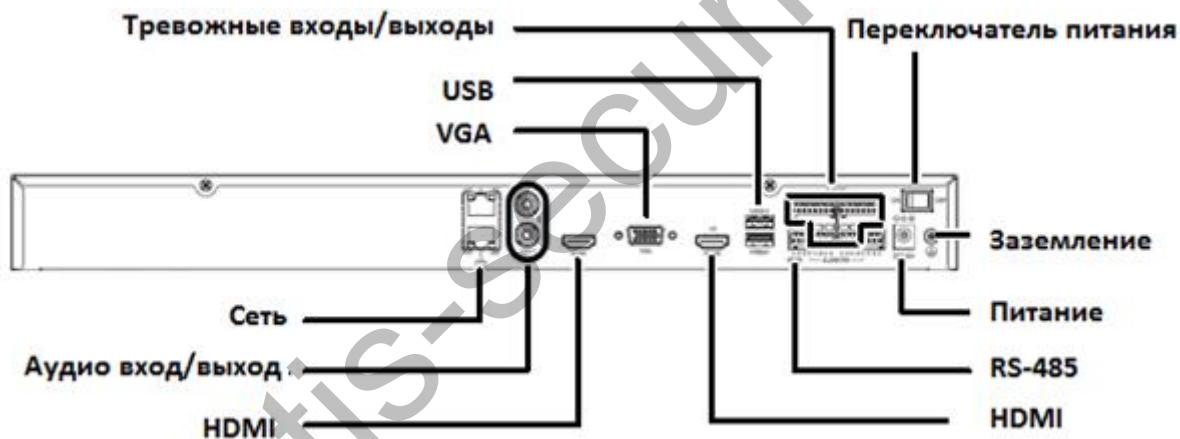

Задняя панель 3:

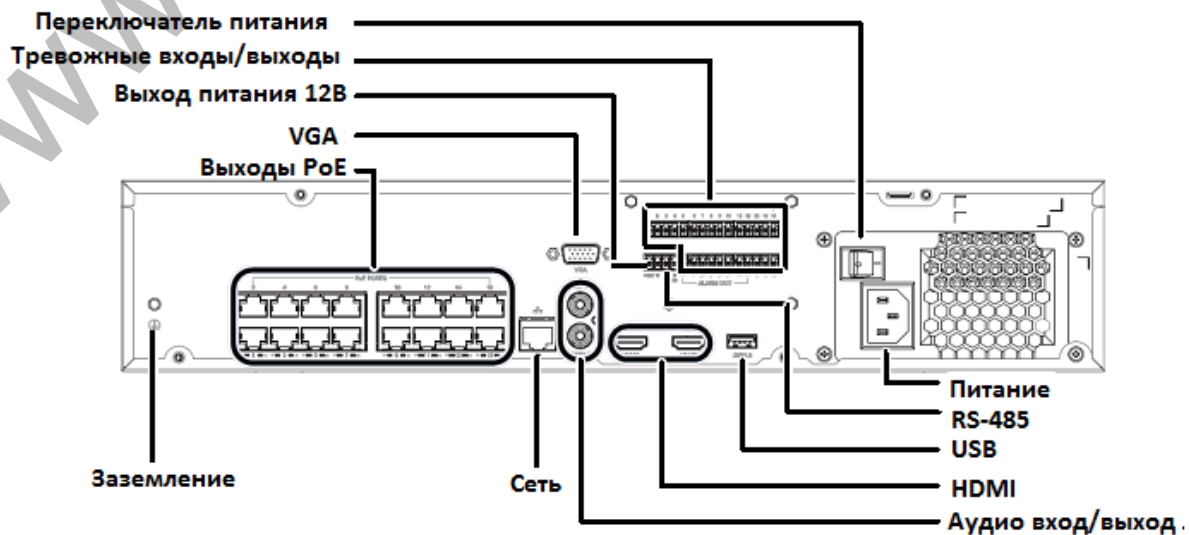

Задняя панель 4:

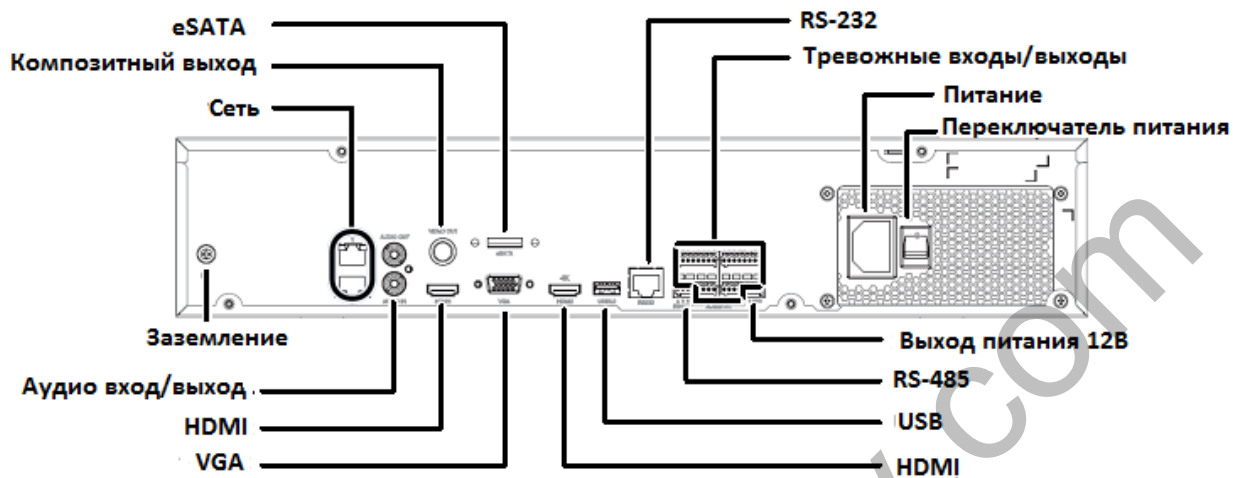

Задняя панель 5:

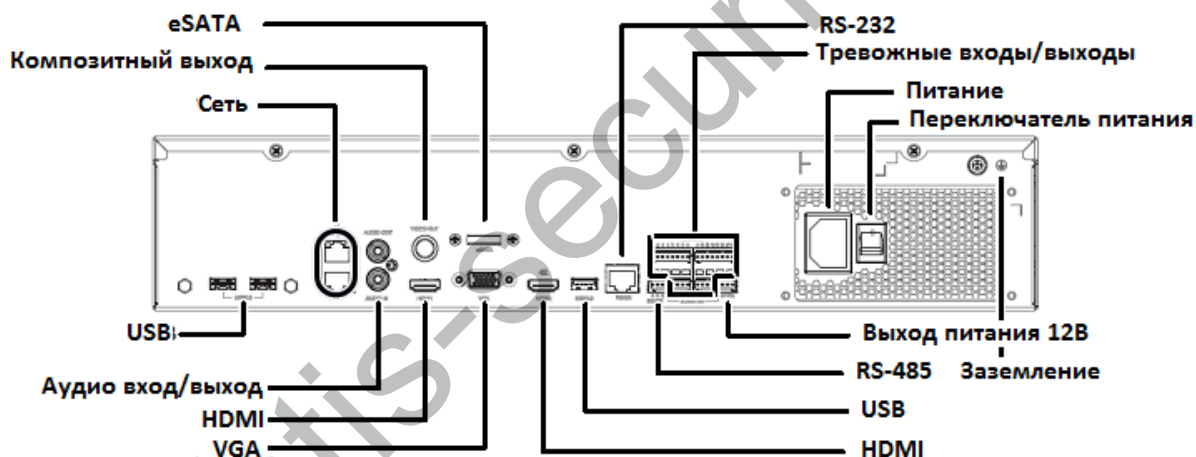

Интерфейс RS-232 применяется в целях обслуживания и отладки. Для подключения к сети применяйте сетевой интерфейс.

2. УСТАНОВКА И ПОДКЛЮЧЕНИЕ

Для установки Вам потребуется плоская и крестообразная клеммная отвёртка.

2.1 УСТАНОВКА ЖЁСТКИХ ДИСКОВ



Отключите питание перед установкой дисков.
Наденьте антистатические перчатки или антистатический браслет для защиты электроники от статических разрядов.

Доступно три варианта установки жёстких дисков, в зависимости от модели регистратора. Выберите вариант, в соответствии с Вашим устройством.

2.1.1 УСТАНОВКА ЖЁСТКИХ ДИСКОВ В 1- ИЛИ 2-ДИСКОВЫЙ РЕГИСТРАТОР

Для установки жёстких дисков в эти модели регистраторов потребуется открыть и снять верхнюю крышку устройства.

Рисунки, представленные в разделе, показывают процесс установки жёстких дисков в 1-дисковый регистратор.

1. Ослабьте винты и откройте верхнюю крышку регистратора. Прикрутите крепёжные винты к жёсткому диску, не затягивая их полностью.



2. Подключите кабели к жёсткому диску и вставьте жёсткий диск винтами вниз в соответствующие отверстия на корпусе регистратора.



3. Сдвиньте жёсткий диск по направляющим в отверстиях и зафиксируйте винты.



4. Подключите кабели к плате устройства и закройте крышку, зафиксировав её винтами.



Также можно сперва подключить кабели к жёсткому диску и зафиксировать его винтами непосредственно через отверстия, не проводя его по направляющим.

2.1.2 Установка жёстких дисков в 4- или 8-дисковый регистратор

Для установки жёстких дисков в эти модели регистраторов потребуется открыть и снять верхнюю крышку устройства.

Рисунки, представленные в разделе, показывают процесс установки жёстких дисков в 4-дисковый регистратор.

1. Открутите крепёжные винты крышки на задней панели и с двух сторон устройства. Снимите крышку и достаньте монтажную панель для дисков.



2. Зафиксируйте жёсткие диски на монтажной панели четырьмя винтами для каждого диска. Разъёмы дисков должны быть направлены в противоположную сторону от расположения выемки.



3. Установите монтажную пластину в регистратор, подключите кабели к дискам и уложите кабели внутри корпуса регистратора так, чтобы они не соприкасались с дисками или нагревающимися элементами регистратора.



4. Зафиксируйте винтами монтажную пластину и крышку устройства.



Диски и кабели для них внутри устройства размещаются следующим образом:

Для двухдискового регистратора:

Диск2-Диск1

Для четырёх- или восьмидискового регистратора:

Диск1-Диск2-...-ДискN

2.1.1 УСТАНОВКА ЖЁСТКИХ ДИСКОВ ЧЕРЕЗ ПЕРЕДНЮЮ ПАНЕЛЬ

1. Зафиксируйте жёсткий диск в паре направляющих при помощи винтов. Каждая направляющая имеет индикатор R для правой стороны и L для левой.



2. Нажмите на защёлки и отсоедините крышку передней панели.

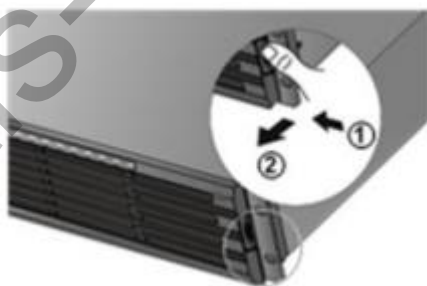

3. Установите направляющие в соответствующую корзину на передней панели.

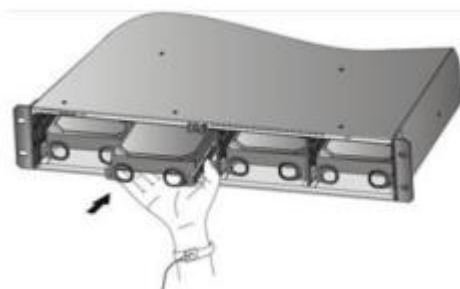

4. Задвиньте диск в корзину до щелчка. Повторите эти же действия для оставшихся дисков.

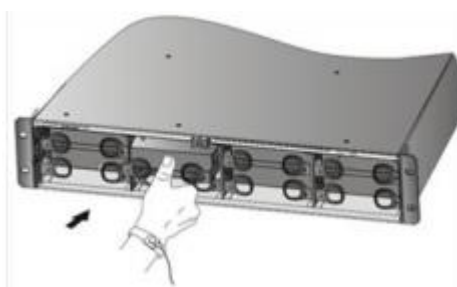

5. Нажмите на защёлки на передней панели и вставьте крышку передней панели на место.

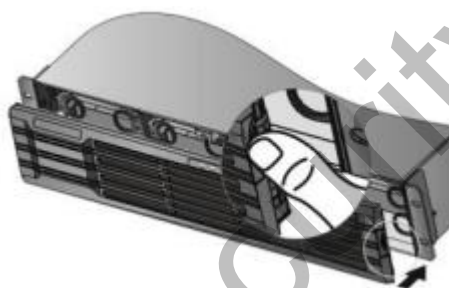

2.2 УСТАНОВКА РЕГИСТРАТОРА

Установку регистратора следует проводить в хорошо вентилируемом месте, оставляя не менее 30 см свободного пространства у передней и задней панели и как минимум 10 см пространство с боковых сторон. Если регистратор устанавливается в телекоммуникационный шкаф, оставляйте как минимум 1U свободного пространства сверху и снизу от регистратора.

2.2.1 УСТАНОВКА НА СТОЛЕ

Установку регистратора следует проводить только на устойчивом столе, не подвергаемым вибрациям.



Не устанавливайте других устройств сверху регистратора, в противном случае, может произойти перегрев.

Устанавливайте регистратор вдали от источников вибраций. Не подвергайте устройство воздействию сильных воздушных потоков от кондиционера или вентилятора.

2.2.2 УСТАНОВКА В ТЕЛЕКОММУНИКАЦИОННЫЙ ШКАФ



Убедитесь, что регистратор имеет опоры в виде рельсовых направляющих или полки. Не устанавливайте устройство только при помощи монтажных уголков.

1. Присоедините монтажные уголки к регистратору и зафиксируйте их при помощи двух винтов М4х6.

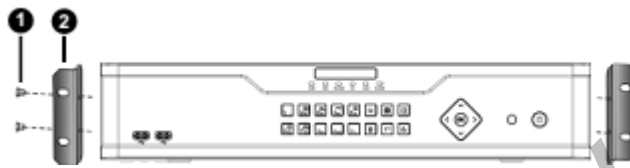

1 – Фиксирующие винты (x4), 2 – Монтажный уголок.

2. Установите регистратор на рельсовые направляющие и задвиньте его в шкаф. Зафиксируйте монтажные уголки в телекоммуникационном шкафу.

2.3 ПОДКЛЮЧЕНИЯ

Пример на рисунке ниже показывает возможный вариант подключения регистратора к другим устройствам.

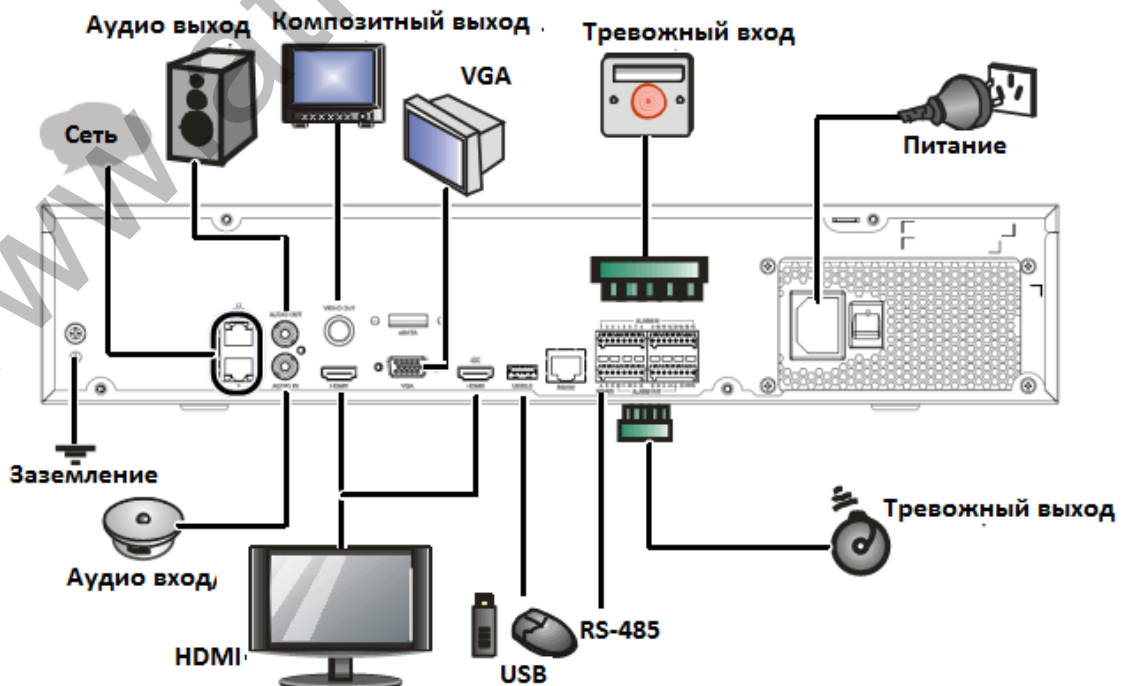

3. ВКЛЮЧЕНИЕ И ВЫКЛЮЧЕНИЕ

3.1 ВКЛЮЧЕНИЕ

Подключите питание и включите на переключатель питания.

3.2 ВЫКЛЮЧЕНИЕ



Не отключайте питание, не выключайте переключатель питания, когда регистратор находится в режиме работы или выключения —это может привести к повреждению устройства.

Выберите **Menu – Shutdown – Shutdown** в интерфейсе управления регистратором.

4. НАСТРОЙКА

Следуйте шагам мастера первого запуска для корректной настройки устройства.



Пароль для входа по умолчанию – **123456**. Данный пароль предназначен для первого входа в систему и крайне рекомендуется изменить его при настройке на более безопасный.

4.1 ДОБАВЛЕНИЕ IP УСТРОЙСТВА

Убедитесь, что регистратор и камеры подключены к сети и имеет верно настроенные IP адреса.

1. Перейдите в **Menu – Camera – Camera**. Система автоматически обнаружит камеры, находящиеся в вашей сети.
2. Нажмите **+** напротив камеры, которую требуется добавить.



Camera	Add/Del	Status	IP Addr.	Cam ID	Edit	Name
<input type="checkbox"/> D1	✖	🔵	204.2.1.42	1	✎	IP Camera 01
	+	—	203.3.1.60			
	+	—	204.0.0.10			

Idle Receive Bandwidth: 195Mbps

Refresh Search Delete One-click Add Custom Add Back

Для поиска в определённом сегменте сети, нажмите кнопку **Search**.



Обычно, все найденные IP устройства могут быть добавлены. Если устройство подключено и доступно, в строке состояния отобразится значок . В противном случае, проверьте настройки сети и авторизацию на IP устройстве. Для изменения имени пользователя и пароля для доступа к IP устройству, нажмите на  напротив соответствующего устройства.









4.2 ПРОСМОТР





Управление просмотром осуществляется при помощи панелей управления.

4.2.1 ПАНЕЛЬ УПРАВЛЕНИЯ ПРОСМОТРОМ





Панель отображается при нажатии на окно в режиме просмотра.



Кнопка	Наименование	Описание
	Управление PTZ	Открывает панель управления PTZ-устройством. Функция поддерживается только при наличии PTZ-устройство на данном канале.
	Ручная запись	Нажмите для запуска ручной записи видео на канале. Нажмите  , чтобы остановить запись.
	Быстрое воспроизведение	Нажмите для открытия архива выбранного канала за последние 5 минут.
	Зум	Нажмите для увеличения выбранной области кадра камеры.
	Настройки изображения	Редактирование настроек изображения выбранного канала
	Скриншот	Сохраняет скриншот кадра канала. Для просмотра и экспорта скриншотов перейдите в Menu – Backup – Image.
	Информация о канале	Отображение информации о канале
	Запуск двустороннего аудио	Запускает трансляцию аудио с микрофона на аудиовыход камеры. Для остановки

Кнопка	Наименование	Описание
		нажмите 
	Включить аудио	Запускает трансляцию аудио с микрофона камеры на аудиовыход регистратора. Для остановки нажмите 
	Переключить камеру	Переключение живого видео на другую камеру
	Выход	Выход из панели управления просмотром

4.2.2 Иконки статуса в окне просмотра

Иконка	Описание
	Тревога саботажа
	Тревога детектора движения
	Запись
	Двустороннее аудио
	Аудио

4.2.3 Контекстное меню

Контекстное меню вызывается правым щелчком мыши в режиме просмотра.

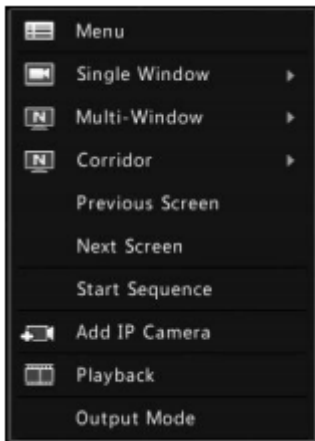
Меню	Описание	Скриншот
Menu	Отображение Главного меню	
Single Window	Открытие выбранной камеры на полный экран	
Multi-Window	Выбор раскладки камер на экране	
Corridor	Выбор отображения коридорного режима	
Previous Screen Next Screen	Переключение следующего или предыдущего окна	
Start Sequence Stop Sequence	Отображение видео с переключением по одному каналу	
Add IP Camera	Открыть интерфейс по-	

Меню	Описание	Скриншот
	иска и добавления IP камер	
Playback	Открытие архива выбранной камеры	
Output Mode	Выбор режима видеовывода	

4.3 РАСПИСАНИЕ ЗАПИСИ

1. Перейдите в Главное меню – **Storage – Recording**
2. Выберите требуемую камеру, выберите **Enable Schedule** и нажмите на **Edit**.

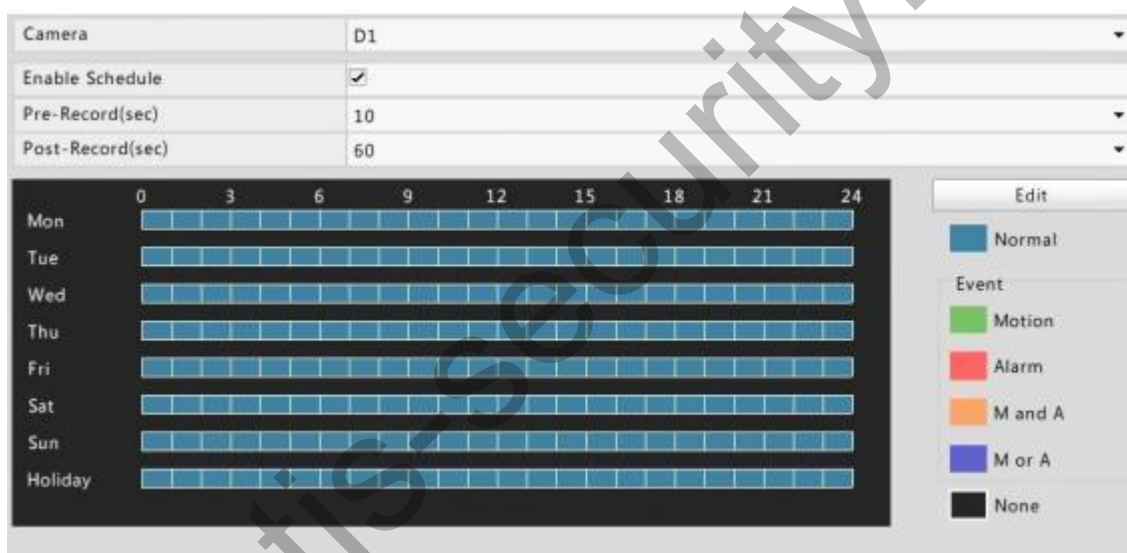

3. Настройте расписание записи требуемым образом и нажмите ОК.

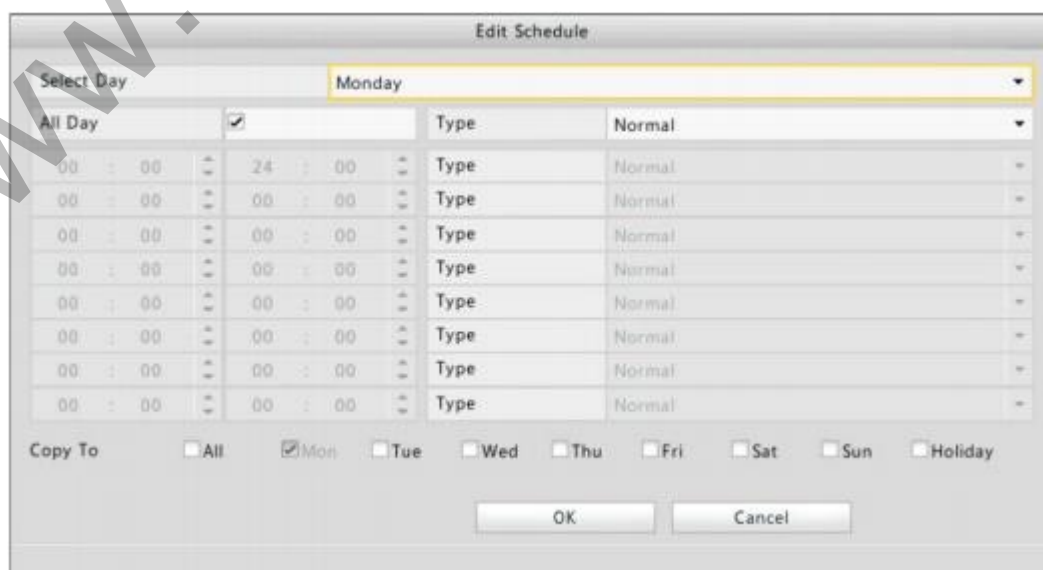

4. Нажмите **Apply** для сохранения конфигурации.



Перед включением режима записи, отличного от постоянного (Normal), требуется настроить соответствующую тревожную функцию и реакцию на тревожное событие. Подробнее см. в руководстве пользователя сетевых регистраторов.

4.4 ВОСПРОИЗВЕДЕНИЕ

Открытие режима воспроизведения осуществляется из контекстного меню (функция Playback). При входе в режим воспроизведения, автоматически произойдёт открытие архива за текущий день.



4.5 ВХОД В СИСТЕМУ ПРИ ПОМОЩИ ВЕБ-БРАУЗЕРА

Вход в систему доступен удалённо при помощи веб-браузера (например Internet Explorer).

1. Введите в адресной строке браузера IP адрес регистратора. Например 192.168.0.30 по умолчанию. Установите плагин, который будет загружен из веб-интерфейса регистратора. В процессе установки плагина, закройте браузер до её окончания.
2. Войдите в систему, используя имя пользователя и пароль. По умолчанию: **Admin** и **123456**.



Пароль по умолчанию предназначен для первого входа в систему и крайне рекомендуется изменить его при настройке на более безопасный.

5. FAQ

Возможные проблемы и пути их решения указаны в таблице 5.1.

Таблица 5.1 – FAQ

Проблема	Решение
Плагин не загружается/не устанавливается	<ul style="list-style-type: none">• Закройте все браузеры при установке.• Отключите фаервол и брандмауэр.• Отключите автономный режим в браузере.• Добавьте адрес регистратора в доверенную зону (Свойства обозревателя – Безопасность)
Камера отключена	<ul style="list-style-type: none">• Перейдите в Главное меню – Maintain – System Info – Camera и проверьте значение в колонке Status. В поле отобразится причина отключения камеры.• Проверьте соединение камеры с сетью.• Если присутствует сообщение об ошибке авторизации, проверьте имя пользователя и пароль.• Если присутствует сообщение об ошибке пропускной способности сети, удалите другие камеры с регистратора.