

Руководство пользователя

**Проходной арочный металлодетектор
с инфракрасным тепловизором:**

ZK-D2180S T1

Дата: июнь 2020

Версия: 1.0

Спасибо, что выбрали наше устройство. Пожалуйста, внимательно прочтите инструкции перед работой. Следуйте этим инструкциям, чтобы убедиться, что устройство работает правильно. Изображения, представленные в этом руководстве, предназначены только для иллюстративных целей.



Для получения дополнительной информации посетите веб-сайт нашей компании www.zkteco.com.

Copyright © 2020 ZKTECO CO., LTD. All rights reserved.

Без предварительного письменного согласия ZKTeco никакая часть данного руководства не может быть скопирована или переслана каким-либо образом или в любой форме. Все части данного руководства принадлежат ZKTeco и его дочерним компаниям (далее «Компания» или «ZKTeco»).

Товарный знак

ZKTeco является зарегистрированным товарным знаком ZKTeco. Остальные товарные знаки, упомянутые в данном руководстве, являются собственностью соответствующих владельцев.

Отказ от прав

Данное руководство содержит информацию по эксплуатации и техническому обслуживанию оборудования ZKTeco. Авторские права на все документы, чертежи и т. д., относящиеся к поставляемому ZKTeco оборудованию, принадлежат и являются собственностью ZKTeco. Содержимое этого документа не должно использоваться или передаваться получателем с любой третьей стороной без письменного разрешения ZKTeco.

Содержимое этого руководства должно быть прочитано целиком, прежде чем начинать эксплуатацию и техническое обслуживание поставляемого оборудования. Если какое-либо из содержимого руководства кажется неясным или неполным, свяжитесь с ZKTeco перед началом эксплуатации и технического обслуживания указанного устройства.

Для обеспечения удовлетворительной работы и технического обслуживания крайне важно, чтобы персонал по эксплуатации и техническому обслуживанию был полностью знаком с конструкцией и чтобы указанный персонал прошел тщательную подготовку по эксплуатации и техническому обслуживанию устройства / агрегата / оборудования. Кроме того для безопасной эксплуатации устройства / агрегата / оборудования важно, чтобы персонал прочитал, понял и выполнил инструкции по технике безопасности, содержащиеся в руководстве

В случае любого противоречия между условиями данного руководства и спецификациями контракта, чертежи, инструкции или любые другие документы, связанные с контрактом, условия / документы контракта имеют преимущественную силу. Конкретные условия / документы контракта применяются в приоритетном порядке.

ZKТесо не предоставляет никаких гарантий или заверений в отношении полноты любой информации, содержащейся в данном руководстве, или любых внесенных законных изменений. ZKТесо не продлевает какие-либо гарантии, включая, помимо прочего, любые гарантии дизайна, пригодности для продажи или пригодности для конкретной цели.

ZKТесо не несет ответственности за любые ошибки или упущения в информации или документах, на которые ссылается данное руководство или которые связаны с ними. Весь риск, связанный с результатами и результатами, полученными при использовании информации, принимает на себя пользователь.

ZKТесо ни в коем случае не несет ответственности перед пользователем или любой третьей стороной за любые случайные, косвенные, косвенные, специальные или примерные убытки, включая, помимо прочего, потерю бизнеса, упущенную выгоду, прерывание деятельности, потерю деловой информации или любую другую информацию. материальный ущерб, возникший в результате, в связи с использованием информации, содержащейся в настоящем руководстве или на которую имеется ссылка, даже если ZKТесо был уведомлен о возможности такого ущерба.

Это руководство и содержащаяся в нем информация могут содержать технические, другие неточности или опечатки. ZKТесо периодически меняет информацию, которая будет включена в новые добавления / поправки к руководству. ZKТесо оставляет за собой право добавлять, удалять, изменять или изменять информацию. время от времени содержится в руководстве в форме циркуляров, писем, заметок и т. д. для улучшения работы и безопасности устройства / агрегата / оборудования. Указанные дополнения или поправки предназначены для улучшения / улучшения работы устройства / агрегата / оборудования и такие поправки не дают права требовать какую-либо компенсацию или ущерб при любых обстоятельствах.

ZKTeco никоим образом не несет ответственности (i) в случае неисправности устройства / агрегата / оборудования из-за какого-либо несоблюдения инструкций, содержащихся в данном руководстве (ii) в случае эксплуатации устройства / агрегата / оборудования сверх пределов нормы (iii) в случае эксплуатации машины и оборудования в условиях, отличных от предписанных условий руководства.

Время от времени продукт будет обновляться без предварительного уведомления. Последние процедуры и соответствующие документы доступны на <http://www.zkteco.com>

Если есть какие-либо проблемы, связанные с продуктом, свяжитесь с нами.

Главный офис ZKTeco

Адрес ZKTeco Industrial Park, No. 26, 188 Industrial Road,
Tangxia Town, Dongguan, China.

Телефон +86 769 - 82109991

Факс +86 755 - 89602394

По вопросам, связанным с бизнесом, пожалуйста, пишите нам по адресу sales@zkteco.com.

Чтобы узнать больше о наших филиалах по всему миру, посетите www.zkteco.com.

О компании

ZKTeco является одним из крупнейших в мире производителей RFID и биометрических считывателей (по отпечаткам пальцев, лицу, ладоням). Предлагаемые устройства включают в себя считыватели и панели контроля доступа, камеры распознавания лиц ближнего и дальнего радиуса действия, контроллеры доступа к лифту / полу, турникеты, контроллеров шлагбаумов с распознаванием государственных номерных знаков (LPR) и потребительские товары, в том числе дверные замки с отпечатками пальцев и распознаванием лица на батарейках. Наши решения в области безопасности многоязычны и локализованы на более чем 18 языках. На современной площадке 700 000 кв. футов сертифицированный по ISO9001 производственный объект компании ZKTeco мы управляем производством, дизайном устройств, осуществляем сборку компонентов и логистику / доставку, и все под одной крышей.

Основатели ZKTeco были настроены на независимое исследование и разработку процедур биометрической верификации и производство SDK для биометрической верификации, который первоначально широко применялся в областях безопасности ПК и аутентификации личности. С постоянным совершенствованием разработки и большим количеством рыночных приложений, Команда постепенно создала экосистему аутентификации личности и интеллектуальную систему безопасности, которые основаны на методах биометрической верификации. Имея многолетний опыт в области индустриализации биометрических верификаций, ZKTeco была официально основана в 2007 году и в настоящее время является одним из ведущих предприятий в отрасли биометрической верификации 6 лет подряд владеет различными патентами и выбирается в качестве национального высокотехнологичного предприятия, продукты которого защищены правами интеллектуальной собственности.

О руководстве

Руководство знакомит с работой устройства ZK-D2180S TI.





Все приведенные цифры приведены только в качестве иллюстрации. Фотографии в данном руководстве могут не полностью соответствовать фактическим устройствам.

Условные обозначения документа

Условные обозначения, используемые в данном руководстве, перечислены ниже: Условные обозначения в графическом интерфейсе

Для программного обеспечения	
Условное обозначение	Описание
Жирный шрифт	Используется для идентификации имен программного интерфейса, например ОК, подтвердить, отменить
>	Многоуровневые меню разделены этими скобками. Например, Файл > Создать > Папка.
Для устройства	
Условное обозначение	Описание
<>	Названия кнопок или клавиш для устройств. Например, нажмите <ОК>
[]	Имена окон, пунктов меню, таблицы данных и имен полей заключены в квадратные скобки. Например, всплывающее окно [Новый пользователь]
/	Многоуровневые меню разделены косой чертой. Например, [Файл / Создать / Папка].

Символы

Условное обозначение	Описание
	Этот символ подразумевает информацию об уведомлении или обращает на себя внимание в руководстве.
	Общая информация, которая помогает быстрее выполнять операции.
	Информация, которая является важной
	Меры предпринятые, чтобы избежать опасности или ошибок
	Утверждение или событие, предупреждающее о чем-либо или служащее предостерегающим примером.

Содержание

1. Примечания.....	8
2. Технические характеристики устройства.....	9
3. Среда установки.....	10
4. Производительность и характеристики.....	11
5. Элементы оборудования.....	13
6. Установка.....	14
7. Тепловизор.....	17
7.1 Интерфейс.....	17
7.2 Настройка.....	18
8. Панель управления.....	21
9. Зоны обнаружения.....	22
10. Эксплуатация.....	23
11. Калибровка обнаружения.....	28
12. Устранение неисправностей.....	29
13. Технические параметры.....	30
14. Комплектация.....	31
15. Гарантийный талон	32

1. Примечания

ПОЖАЛУЙСТА, ВНИМАТЕЛЬНО ПРОЧИТИТЕ ДАННУЮ ИНСТРУКЦИЮ ПЕРЕД НАЧАЛОМ ПОЛЬЗОВАНИЯ:



1. Это устройство не подходит для окружающей среды с сильным освещением или высокой температурой. Рекомендуется использовать это устройство в помещении без ветра.
2. Выберите удобное и стабильное место установки, не касайтесь устройства во время проверки безопасности, чтобы избежать ложной тревоги.
3. Убедитесь, что вокруг устройства нет больших металлических предметов или сильного магнитного поля в пределах 2 метров.
4. Металлодетектор нельзя устанавливать в условиях высокой температуры или влажности.
5. Не используйте его сразу после запуска, подождите 10 минут для лучшего использования.
6. Подождите 1 минуту для самодиагностики при запуске устройства.
7. Не разбирайте блоки управления, кроме профессионального специалиста.
8. Следуйте инструкциям по эксплуатации и убедитесь в правильности подключения проводов при запуске устройства.
9. Устройство необходимо использовать в помещении с температурой от 16°C до 32°C, чтобы гарантировать отсутствие высокой температуры или нестабильного источника тепла в поле зрения камеры, а оптимальное расстояние измерения температуры составляет 1-2 метра.
10. При завершении работы сначала закройте Windows, а затем отключите питание.

2. Технические характеристики устройства

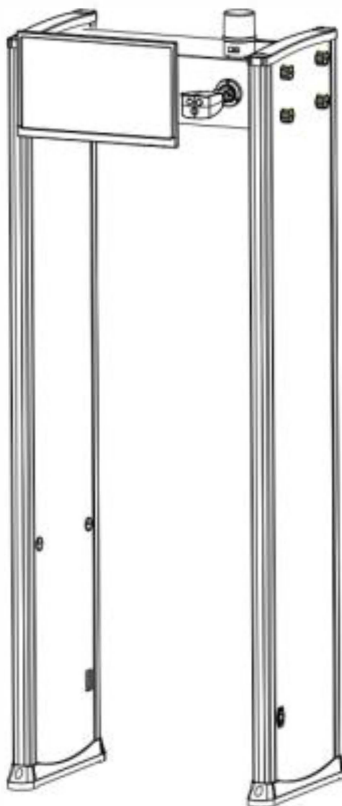

ZK-D2180S T1 объединяет тепловизионное измерение температуры и обнаружение металлов в одном устройстве и отвечает требованиям современной безопасности и определения температуры тела. Когда люди проходят через устройство, камера измеряет температуру лица для отображения. Если температура выше, чем установленная температура срабатывания сигнализации, верхний индикатор сигнализации издаст звуко-световой сигнал, чтобы напомнить

сотрудникам службы безопасности о необходимости повторно проверить температуру подозрительного персонала. В то же время, если количество переносимого металла превышает заданное значение параметра, устройство немедленно подаст сигнал тревоги и отобразит местоположение сигнала тревоги, чтобы сотрудники службы безопасности могли вовремя найти человека с запрещенными металлическими предметами.

3. Среда установки

1. Стационарные металлические изделия

При установке проходного металлодетектора он должен находиться на расстоянии 50см от стационарных или неподвижных металлических предметов; в противном случае это повлияет на чувствительность и вызовет ложную тревогу. Металлические предметы, такие как: двери и окна из алюминиевого сплава / нержавеющей стали и т. д.

2. Подвижные металлические предметы

Большие металлические предметы можно перемещать, следует держаться на расстоянии около 2 метров от устройства, чтобы избежать ложной тревоги.

3. Вибрация пола

Пол должен быть ровным и неподвижным, чтобы избежать ложной тревоги после установки из-за движения людей, идущих или движущихся, и тряски металлических предметов.

4. Электромагнитное излучение и электромагнитные помехи

Поскольку в устройстве используется технология двустороннего приемопередатчика, поэтому любые источники электромагнитных помех и источник электромагнитного излучения не могут закрывать устройство, рекомендуемое расстояние составляет 1 метр.

Параметры расстояния определяются средой установки и различными средами установки с разными параметрами.

Источники электромагнитных помех и источники электромагнитного излучения следующие:

Электрический блок управления, радиооборудование, интерфон, двигатель большой мощности, силовой трансформатор, линии питания переменного тока, цепь управления тиристором (импульсный источник питания высокой мощности, инверторный сварочный аппарат), генератор, двигатель и т. д.

5. Параллельное использование

При установке устройств рядом, расстояние между двумя проходными металлодетекторами не может быть меньше 50см, а частота работы устройства должна быть разной. Конкретные параметры расстояния в соответствии с фактическими условиями и выбором рабочей частоты для настройки.

6. Используйте среду

Не используйте устройство при высокой температуре или сильном освещении. Рекомендуется использовать его в помещении при температуре 16 °С -32 °С и следить за тем, чтобы в помещении не было высокой температуры или нестабильного источника тепла в поле зрения камеры.

4. Производительность и характеристики

- **Точное позиционирование:** 18 перекрывающихся зон обнаружения сети, двусторонняя передача и прием, возможность точного позиционирования для обнаружения объектов, интуитивно понятное отображение целевого местоположения.

- **Технология микропроцессора:** сканирующая электромагнитная волна, генерируемая схемой управления микрокомпьютера, позволяет точно контролировать скорость сканирования.
- **Регулируемая чувствительность:** каждая зона обнаружения имеет 256 уровней чувствительности (0-255). Предустановленный размер металла, вы можете исключить монеты, ключи, украшения, пряжку ремня и т. д.
- **Цифровая импульсная технология:** система цифровой обработки и фильтрации сигналов, обладает отличной защитой от помех.
- **Защита паролем:** только правильный пароль может изменить чувствительность и другие параметры. Пароль с четырьмя цифрами, может быть установлен
- **Статистика подсчета:** количество проходов и количество сигналов тревоги.
- **Безвреден для человеческого организма:** безвреден для кардиостимулятора, беременных женщин, магнитных дискет, записывающих лент и т. д.
- **Безопасность источника питания:** источник питания в верхней части блока управления, водонепроницаемый.
- **Водонепроницаемый короб основания:** не только фиксирует устройство, но и водонепроницаем.

- **Водонепроницаемый:** с использованием синтетического материала ПВХ, специальной технологии, водонепроницаемости, огнестойкости, ударопрочности.
- **Измеряет температуру нескольких человек одновременно:** видимый свет и тепловизионный экран в реальном времени, а также поддержка одновременного измерения температуры несколькими людьми.
- **Отчет:** данные измерения температуры могут выводиться в виде отчетов, поддерживающих тепловизионную съемку и запись в видимом свете.
- **Простота установки:** система имеет интегрированную конструкцию, всего за 25 минут на установку или разборку.

5. Основные элементы

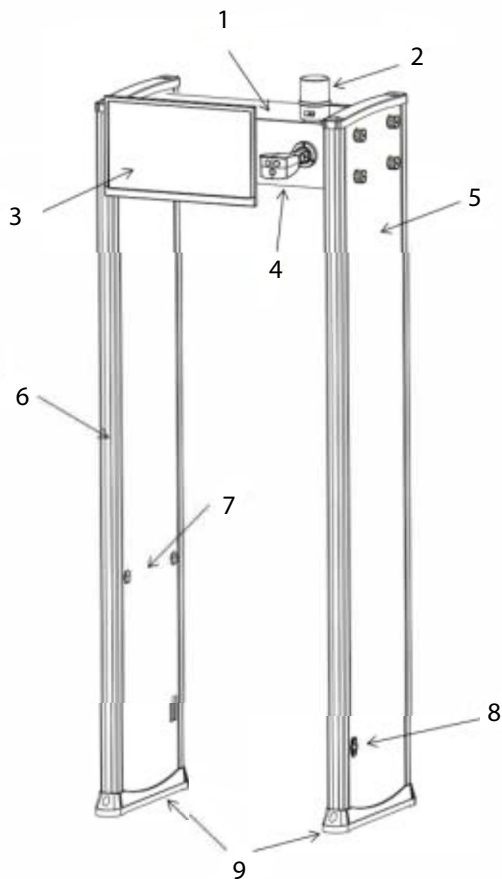

1. Корпус блока управления

2. Звуковая и визуальная
сигнализация.

3. Дисплей

4. Камера

5. Дверная панель

6. Светодиод зоны тревоги

7. Инфракрасные датчики

8. Интерфейс линии
электропередачи.

9. Водонепроницаемый короб
основания.

6. Установка

1. Распакуйте блок управления, дверную панель и принадлежности для тепловизора.
2. Установите сигнализацию и камеру, как показано ниже.

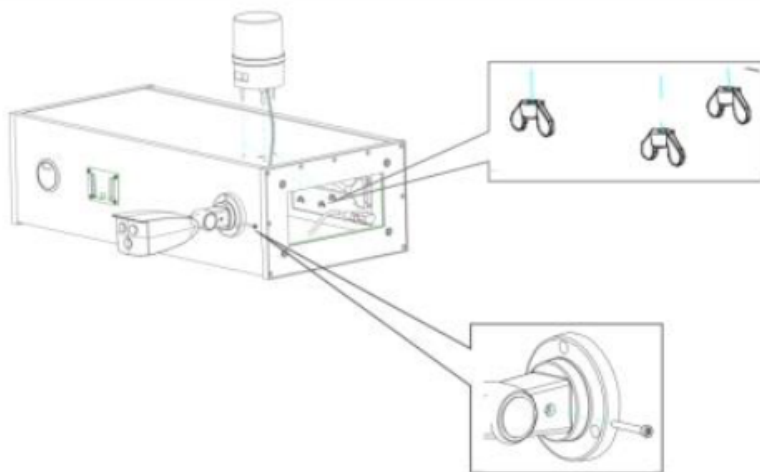

3. Подключите красный провод аварийной сигнализации к зеленой 2-контактной клемме, как показано, и подключите черный провод к черному проводу, предназначенному для источника питания 24В.

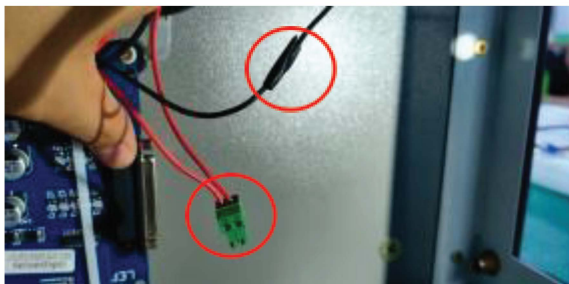

4. Вставьте кабель питания камеры в гнездо на корпусе и подключите кабель питания, сигнальный кабель реле и сетевой кабель камеры, как показано ниже.

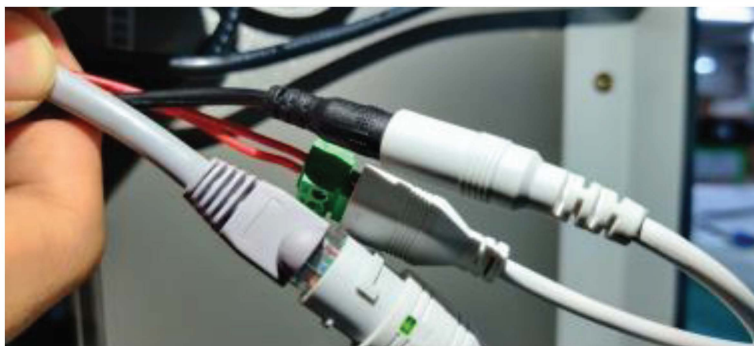

5. Установите корпус блока управления и дверные панели, как показано на рисунке выше, затем соедините левую и правую дверную панель с корпусом блока управления болтами. Затяните винты.

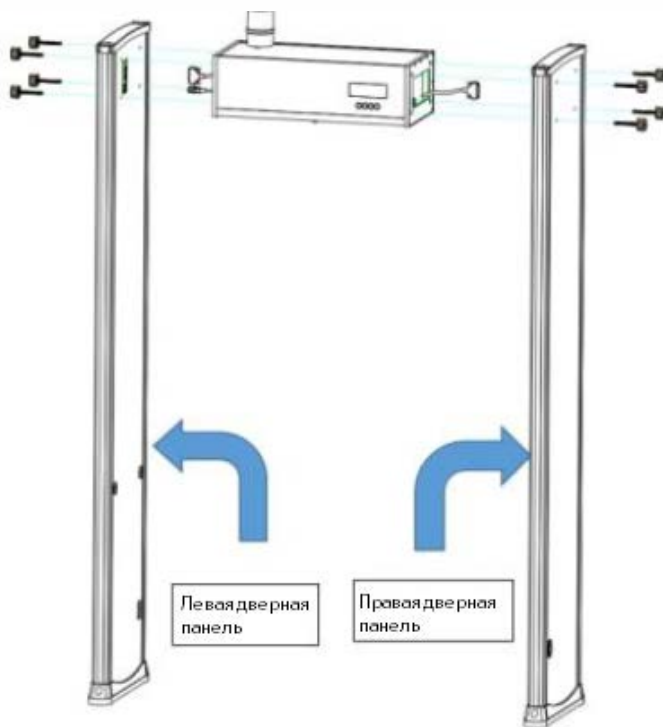

6. Зонд левой и правой дверных панелей плотно вставлен в соответствующее гнездо материнской платы соответственно.
7. Поднимите раму металлодетектора в вертикальное положение и переместите в назначенное положение.
8. Установите и закрепите дисплей, как показано, и подключите кабель питания дисплея и кабель HDMI.

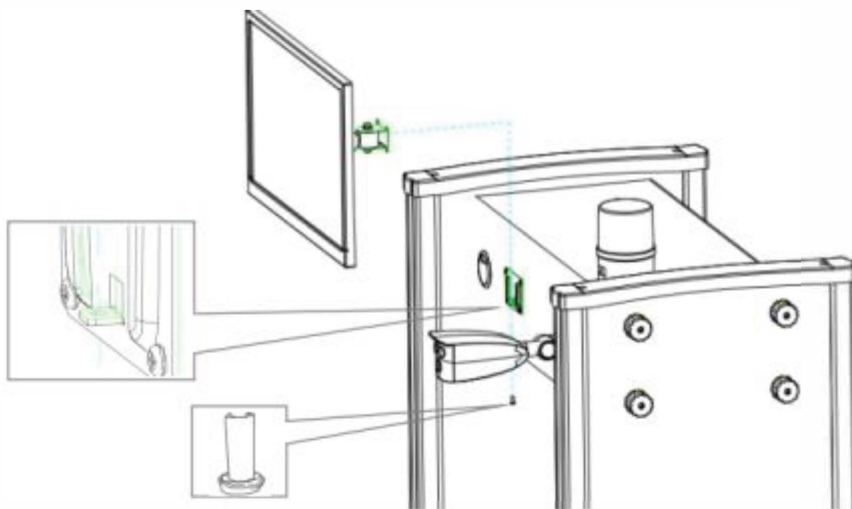

7. Тепловизор

7.1 Интерфейс

Изображение в видимом свете Инфракрасный тепловизионный экран



IP-адрес: IP-адрес камеры, по умолчанию 192.168.1.18.

Подключение / отключение: подключите камеру для измерения температуры в реальном времени или отключите камеру.

Обнаружение: количество обнаруженных людей.

Подозрение на температуру: количество людей с подозрением на высокую температуру.

Экспорт: вывод данных отчета.

Очистить: очистить записи.

Запись: нажмите, чтобы начать запись, видимый свет и инфракрасное тепловое изображение будут записываться отдельно.

Папка записи: откройте папку для хранения видео.

Папка снимков: откройте папку снимков.

7.2 Настройка



Переключатель сигнала тревоги: переключатель вывода отчетов в реальном времени, может быть включен или выключен.

Продолжительность: продолжительность сигнала тревоги, по умолчанию - 1с.

Интервал захвата: минимум 1000мс.

Дедупликация лица: его можно настроить для включения или отключения, при включении можно избежать многократных снимков одного и того же человека.

Переключатель зоны обнаружения: переключатель зоны обнаружения можно включить или выключить. Когда он включен, если лицо входит в предустановленную зону обнаружения, зона начинает захватывать лицо и выводить отчет о температуре.

Также зона обнаружения может быть свободно выбрана и установлена с помощью мыши, чтобы выбрать стабильную низкотемпературную фоновую область и уменьшить влияние нестабильных источников тепла на измерение температуры.

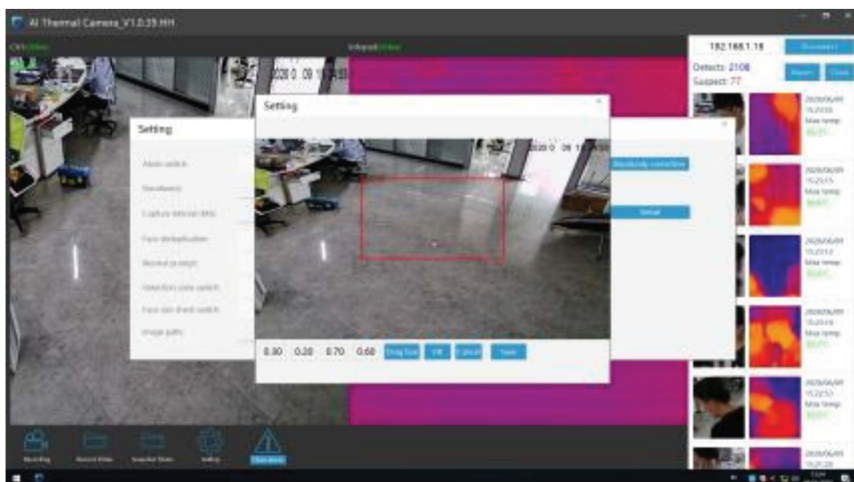

Переключатель проверки размера лица: переключатель определения размера лица можно включить или выключить. Когда он включен, если размер лица на экране меньше, чем предварительно установленный размер лица, он начинает захватывать и выводить отчет о температуре, а рамка размера лица может быть свободно установлена с помощью мыши для управления наилучшим расстоянием измерения температуры.

Путь к изображению: настройка места хранения захваченных изображений лиц.

Режим коррекции: режим коррекции температуры, существует три режима: автокоррекция, коррекция черного тела и отладка модели, по умолчанию - автокоррекция.

Коррекция: установите параметры компенсации модели отладки, или вы можете установить параметры компенсации для разных периодов времени с помощью **Детальной настройки**.

Setting



Correction:

Time 1:	<input type="text" value="00:00:00"/>	-	<input type="text" value="00:00:00"/>	1.1
Time 2:	<input type="text" value="00:00:00"/>	-	<input type="text" value="00:00:00"/>	1.1
Time 3:	<input type="text" value="00:00:00"/>	-	<input type="text" value="00:00:00"/>	1.1
Time 4:	<input type="text" value="00:00:00"/>	-	<input type="text" value="00:00:00"/>	1.1

Максимальная температура: установите значение температуры срабатывания сигнализации, по умолчанию 37,3°C.

Нижняя температура: установите нижний предел температуры измерения, по умолчанию 20°C.

Температурный режим: выбор температурного режима, есть два режима: Цельсия и Фаренгейта, по умолчанию - Цельсия.

8. Панель управления

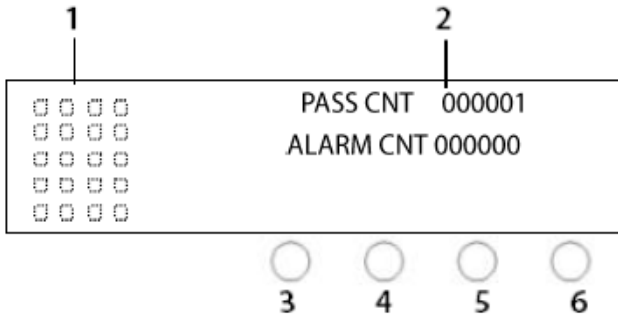

1. Индикатор уровня сигнала тревоги
2. PASS CNT и ALARM CNT
3. ENTER: В процессе отладки может быть подтвержден пароль, зона чувствительности.

Заводские настройки: Пароль меню: 1234, Время будильника: 1 секунда. Чувствительность зоны 1 к зоне 18: 215, общая чувствительность: 220, язык: английский

4. НАСТРОЙКА: изменить параметры
5. ВЫБРАТЬ: выберите и войдите в интерфейс отладки. Перейдите к следующей настройке чувствительности, цифре пароля и т. д.
6. СБРОС: сбросить PASS CNT и ALARM CNT. Кроме того, нажмите «СБРОС» на 5 секунд для запуска или выключения.

9. Зоны обнаружения

A. ЖК-дисплей: Отображение счетчика проходов, количества сигналов тревоги, настроек чувствительности и другой информации.

В. Дисплей зон тревоги

Восемнадцать уникальных наборов светодиодов точного позиционирования, равномерно распределенных по дверным панелям, означают 18 зон обнаружения (снизу вверх - зона 1-3, зона 4-6, зона 7-9, зона 10-12, зона 13-15., зона 16-18). Если металлический предмет достигает или превышает заданное значение, загорается красный светодиодный индикатор. Если есть несколько тревожных целей, загорится светодиодный индикатор каждой целевой точки со звуковой сигнализацией (кроме режима без звука).

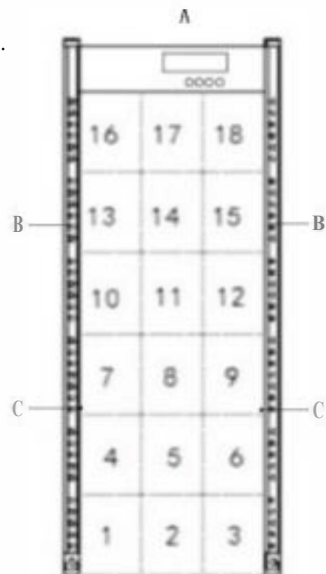

С. Инфракрасный датчик

После подключения к сети питания металлодетектор устройство начнёт работу. Когда нет человека или объекта, перемещаемого сквозь арку металлодетектора, инфракрасные датчики не реагируют, тем самым не запускается сканирование, чтобы не происходило ложных тревог, а также для того, чтобы верно подсчитывать количество проходов.

10. Эксплуатация

Подключите источник питания. После 2 секунд интерфейс выйдет в рабочее состояние. Метод работы проходит следующим образом:

A. Отображение PASS CNT и ALARM CNT

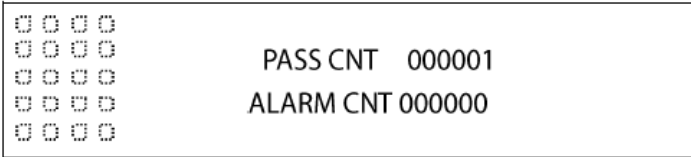

B. Если вы хотите войти в меню, чтобы установить параметры устройства, нажмите кнопку «ВЫБРАТЬ» и введите пароль. После входа в меню вы можете настроить чувствительность, время звонка, быстрые настройки, частоту, пароль и т. д.

а) Вход в интерфейс меню только при правильном пароле.

Первоначальный пароль - 1234. Для нового устройства нужно только нажать «ВЫБРАТЬ» - «ВВЕСТИ».

Интерфейс ВВЕСТИ ПАРОЛЬ выглядит следующим образом:

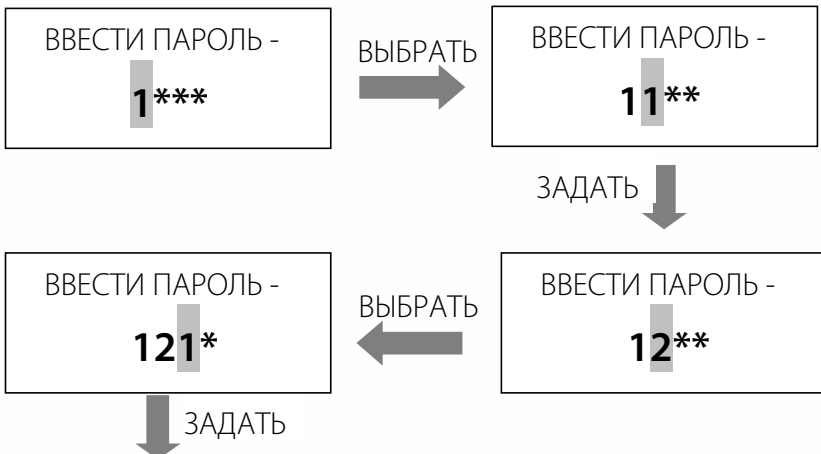

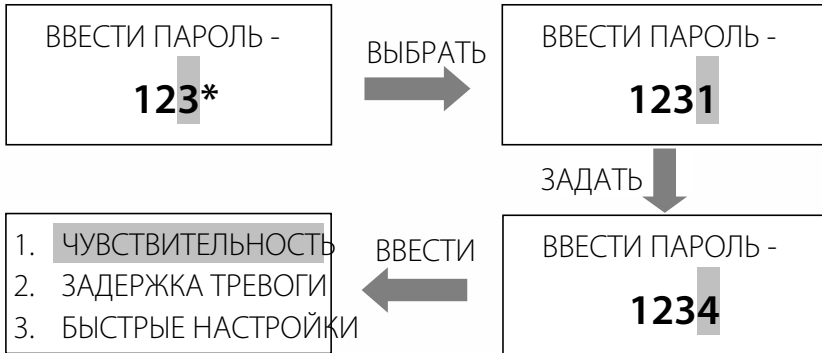

b) Если пароль был неправильным, нажмите любую клавишу для возврата, а затем введите правильный пароль. Если вы забыли пароль, вы можете ввести универсальный пароль «8888», чтобы сбросить новый пароль.

1. ЧУВСТВИТЕЛЬНОСТЬ

Например, если вы хотите изменить чувствительность зоны 1-3 с 220 на 230, измените чувствительность зоны 4-6 с 250 на 200, вы можете нажать «ЗАДАТЬ», чтобы изменить значения, следующим способом:

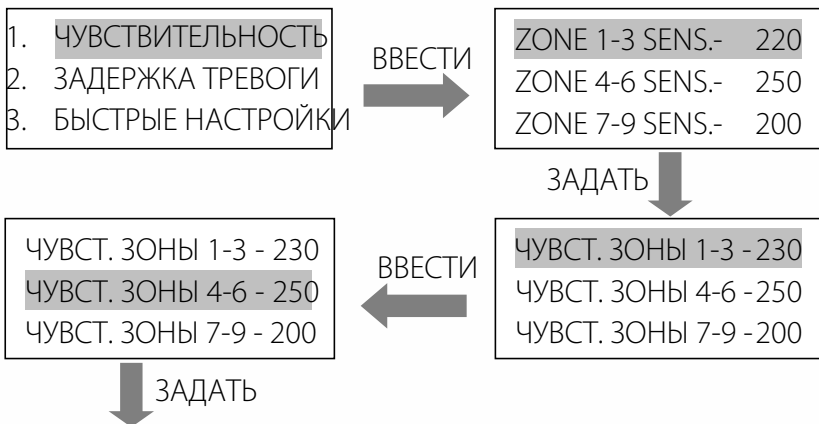



Настройка чувствительности для ZONE 7-9, ZONE 10-12, ZONE 13-15, ZONE 16-18 аналогична описанному выше методу. После настройки нажмите «ВВЕСТИ», чтобы сохранить все настройки и вернуться в главное меню.

2. ЗАДЕРЖКА ТРЕВОГИ

В интерфейсе главного меню нажмите «ВЫБРАТЬ», чтобы выбрать «ЗАДЕРЖКА ТРЕВОГИ», затем нажмите «ВВОД». Время сигнализации составляет 1 секунду, 2 секунды и 3 секунды. Если вы хотите изменить время сигнализации с 1 секунды на 2 секунды, используйте метод следующим образом:

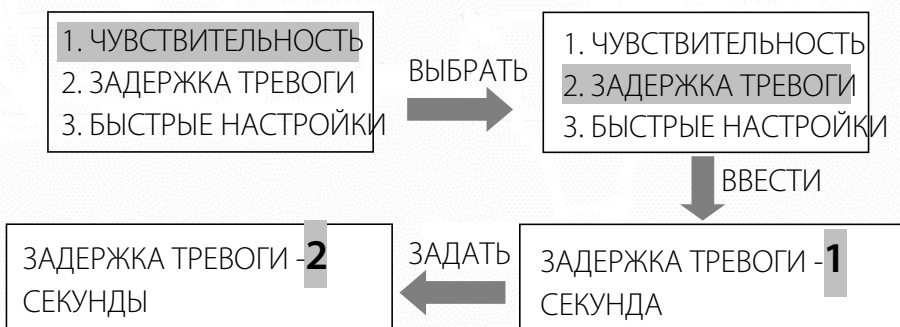

Нажмите «ВВЕСТИ», чтобы сохранить настройки и вернуться в главное меню.

3. БЫСТРЫЕ НАСТРОЙКИ

В интерфейсе главного меню нажмите «ВЫБРАТЬ», чтобы выбрать БЫСТРЫЕ НАСТРОЙКИ, затем нажмите «ВВЕСТИ». Включая параметры быстрой настройки завода по производству электронного оборудования, машиностроительного завода, кабельного завода, суда, аэропорта, школы, ночного клуба и т. д., которые могут легко установить необходимые параметры рабочей среды. Установка приложения для машиностроительного завода производится следующим образом:

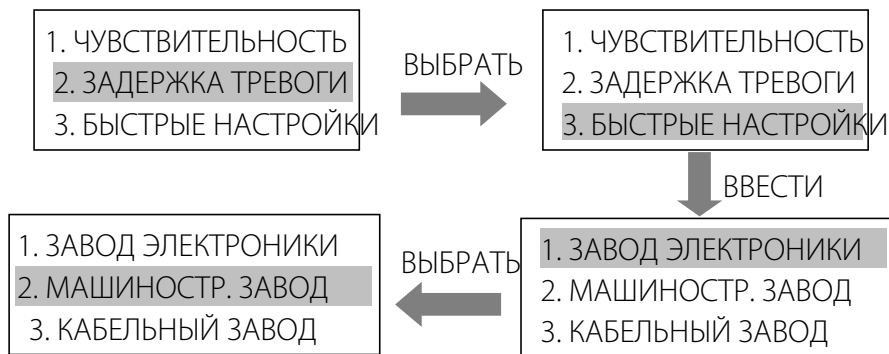

Нажмите «ВВЕСТИ», чтобы сохранить настройки и вернуться в главное меню.

4. ЧАСТОТА

В интерфейсе главного меню нажмите «ВЫБРАТЬ», чтобы выбрать ЧАСТОТУ (ЧАСТОТА 1-12 доступна), затем нажмите «ВВЕСТИ». Измените частоту с частоты 1 на частоту 4 следующим образом:



Нажмите «ВВЕСТИ», чтобы сохранить настройки и вернуться в главное меню.

5. ИЗМЕНИТЬ ПАРОЛЬ

В главном меню нажмите «ВЫБРАТЬ», чтобы выбрать ИЗМЕНИТЬ ПАРОЛЬ, затем нажмите «ВВЕСТИ».

Например, измените пароль на «5678» (для нового устройства начальный пароль 1234) следующим образом:

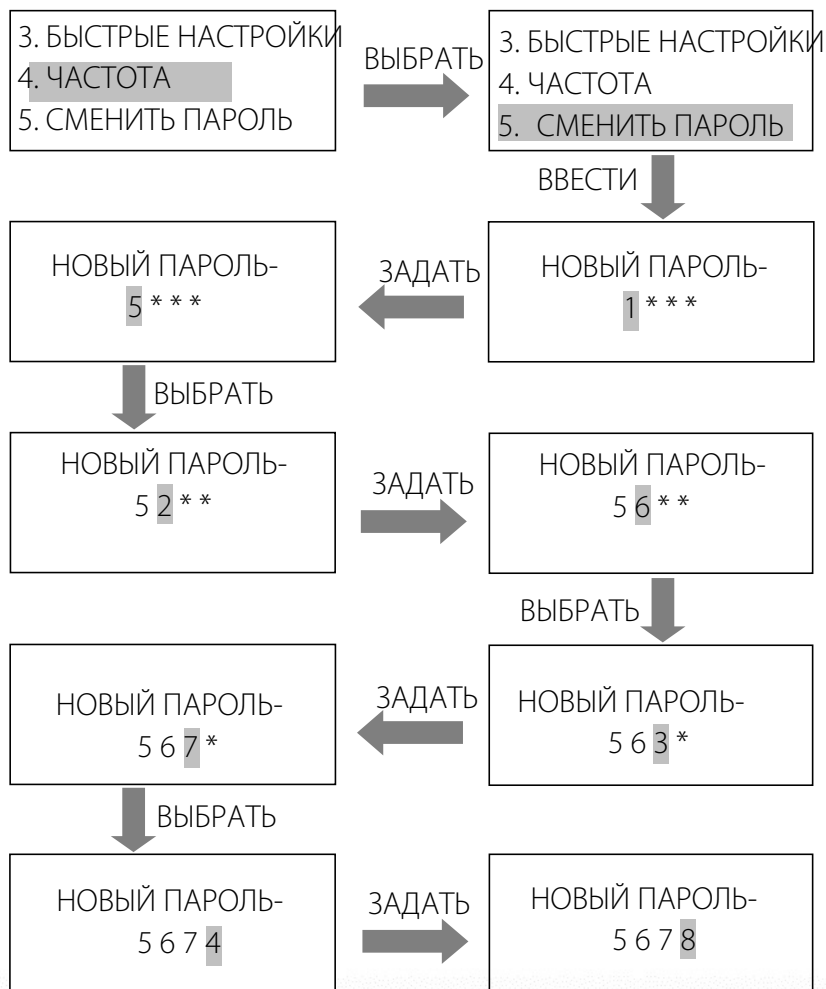

Нажмите «ВВЕСТИ», чтобы сохранить настройки и вернуться в главное меню.

6. ВЫХОД

В главном меню нажмите «ВЫБРАТЬ», чтобы выбрать ВЫХОД и т.д.

11. Калибровка обнаружения

1. Устройство должно быть в стабильном состоянии для достижения наилучшего эффекта обнаружения (см. «Среда установки»), чтобы проверить, находится ли устройство в стабильном состоянии, выполните следующие действия:

- a. Устройство не трясется после включения в течение 1 минуты.
- b. Устройство не срабатывает, если испытуемый не пронесит через детектор металлических предметы.

2. За исключением небольших переносных металлических предметов, таких как кольца, ключ, пряжка ремня, обувь и т. д., выполните следующие действия для калибровки:

- a. В качестве образца выберите небольшой металл, например ключи.
- b. Повышение чувствительности, так что когда тестер переносит образец и проходит через устройство, детектор срабатывает.
- c. Слегка уменьшив чувствительность, снова проведите пробный предмет через устройство, если он все еще срабатывает, еще раз, уменьшите чувствительность, пока устройство не перестанет сигнализировать, когда пробный предмет проходит сквозь рамку.

Примечание: если вы хотите уменьшить чувствительность в определенной зоне, необходимо настроить только чувствительность соответствующей зоны. После завершения вышеуказанной калибровки металлический предмет, размер которого меньше образца, не подаст сигнал тревоги, но металлические предметы, размер которых превышает размер образца, могут быть обнаружены точно.

3. Правила прохода через металлодетектор:

- a На расстоянии 50 см от устройства проведите очередь ожидания, чтобы проходящие могли выстроиться в очередь и пройти один за другим.
- b Перед тем, как проходящие пройдут через устройство, они должны удалить все переносимые металлические предметы (например, ключи, мобильный телефон, часы, монеты и т. д.), поместите их сбоку от защитного желоба или на стол и заберите их после проверки безопасности.
- c Проходящие должны выстраиваться один за другим, чтобы пройти мимо устройства, не толпиться, проходить с нормальной скоростью, нельзя намеренно спешить или задерживаться, а также нельзя разбивать дверную панель.
- d Если устройство срабатывает, когда кто-то проходит, это означает, что в его теле спрятаны какие-то металлические предметы. Охранник может с помощью ручного металлоискателя точно определять скрытое положение по зонам тревоги.

12. Устранение неисправностей

1. Инфракрасный датчик не считает:

- a. Убедитесь, что кабели датчиков правильно подсоединены к дверным панелям.
- b. Убедитесь, что рядом с устройством нет инфракрасных помех, например: инфракрасная система наблюдения, инфракрасный пульт дистанционного управления (при нажатии кнопки), солнечный свет на улице и т. д.
- c. Если все в порядке, замените инфракрасный датчик.

2. Ложная тревога

- a. Если после установки устройство часто подает ложные срабатывания, сначала проверьте среду установки. Убедитесь, что на расстоянии 1,5 метра нет подвижных или неподвижных больших металлических предметов. Если есть, постарайтесь расположить устройство подальше от крупных металлических предметов. Кроме того, убедитесь, что в месте установки не возникает тряски, вызванной ветром.
- b. Если ложная тревога не вызвана окружающей средой, уменьшите чувствительность всех зон.
- c. Измените частоту.
- d. Измените место установки.

13. Технические параметры

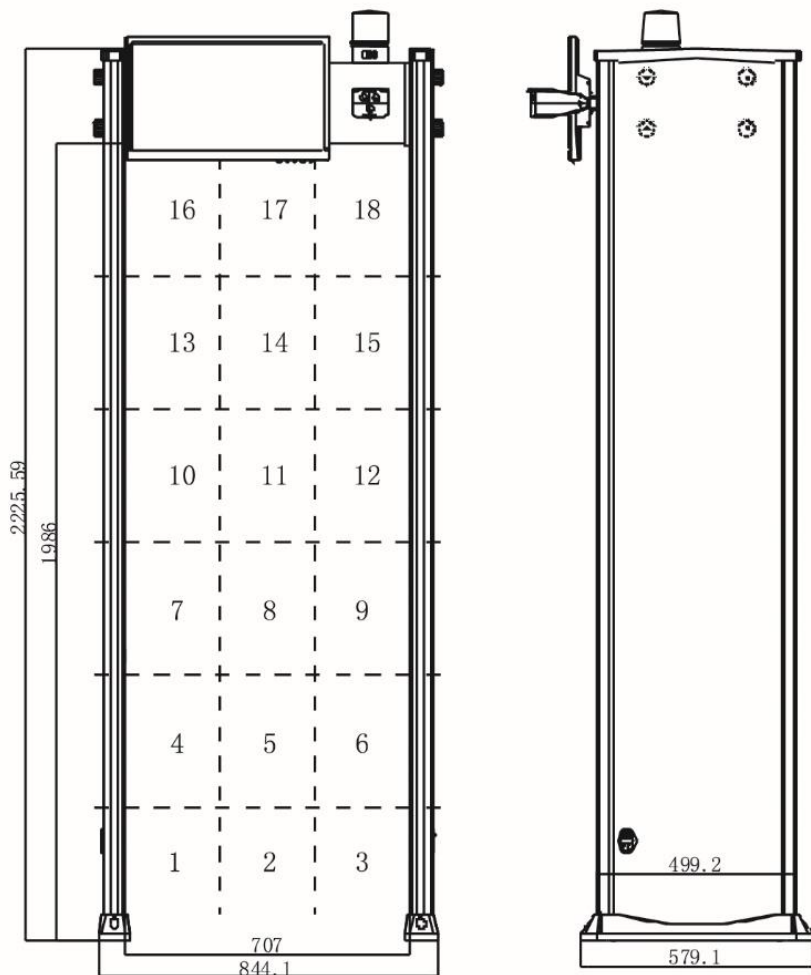

Напряжение входа: 100-240Вольт, 50/60Гц

Мощность питания: 12Ватт Масса нетто: 70кг

Рабочая температура: -20°C ~ +50°C

Чувствительность: 256 настраиваемых уровней

Тревога: Световая и звуковая индикация

Внутренние размеры: 1990мм (Высота) x 700мм(Длина) x 578мм (Ширина)

Внешние размеры: 2200мм (Высота) x 835мм (Длина) x 578мм (Ширина)

14. Комплектация

Упаковка должна содержать следующие элементы:

(1) Левая панель	1 шт.
(2) Правая панель	1 шт.
(3) Коробка управления	1 шт.
(4) Руководство пользователя	1 шт.
(5) Кабель питания	1 шт.
(6) Болт	8 шт.
(7) Шестигранный ключ	1 шт.
(8) Кабель зонда	2 шт.
(9) Ключ	1 шт.
(10) Камера	1 шт.
(11) Тревожная сигнализация	1 шт.
(12) Дисплей	1 шт.
(13) Отвертка	1 шт.
(14) Подставка под дисплей	1 шт.
(15) Беспроводная клавиатура и мышь	1 шт.

15. Гарантийный талон

1. Сохраняйте карту гарантийный талон, предъявляйте её при гарантийном обслуживании.
2. Талон не действителен без печати и подписи дилера.
3. Талон будет считаться недействительным, если он не заполнена и не была подтвержден при получении. Пожалуйста, проверьте, правильны ли заполненные данные и подтверждение при покупке устройства.
4. Талон не подлежит восстановлению при утере.

Номер модели	
ID (Идентификатор)	
Дата приобретения	
Пользователь	
Почтовый индекс	
Адрес	
Номер телефона пользователя	
Факс	

Дата обслуживания	Запись техобслуживания	Специалист

ZKTeco Industrial Park, No. 26, 188 Industrial Road,
Tangxia Town, Dongguan, China.
Phone: +86 769 - 82109991
Fax :+86 755 - 89602394
www.zkteco.com

