



YLI ELECTRONIC



Магнитный замок (180kg)

Характеристики

Модель	Размеры(мм)	Питание	Ток	Сила	Выходы	Дверь
YM-180	170Lx41.4Wx20.5H	12/24VDC	12V/300mA 24V/150mA	180kg(350Lbs)	Нет	Одинарная
YM-180D	340Lx41.4Wx20.5H	12/24VDC	12V/300mA 24V/150mA	180kgx2(350Lbsx2)	Нет	Двойная
YM-180-S	183Lx41.4Wx20.5H	12/24VDC	12V/300mA 24V/150mA	180kg(350Lbs)	Да	Одинарная
YM-180D-S	366Lx41.4Wx20.5H	12/24VDC	12V/300mA 24V/150mA	180kgx2(350Lbsx2)	Да	Двойная

Схема

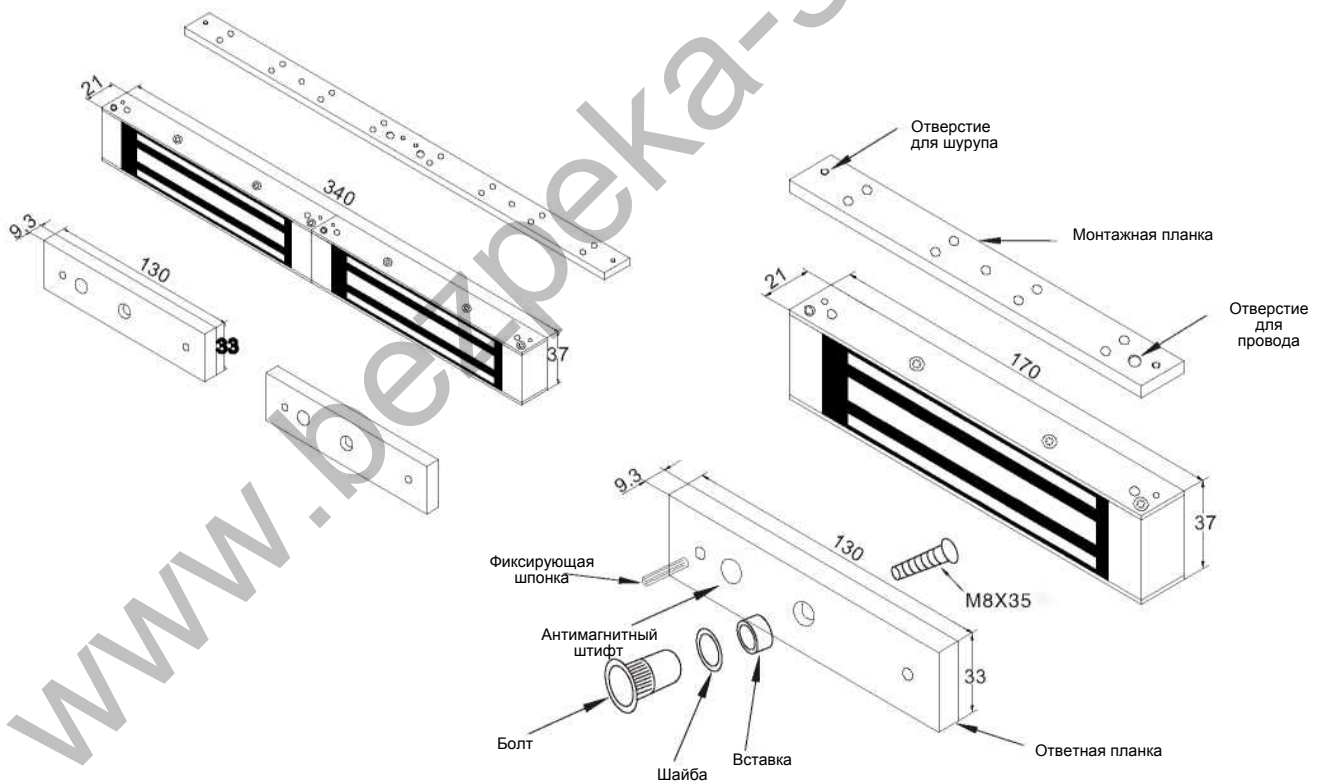

⚠ Примечание:

А: Пожалуйста не затягивайте сильно болт ответной планки, она должна корректировать свое положение при помощи вставки.

В: Пожалуйста проверьте правильность положения перемычек, 12VDC или 24VDC.

Существуют различные уголки, для различных типов дверей. Например: тонкая дверь; безрамная стеклянная дверь или дверь открывающаяся в сторону замка.

L Уголок

Когда толщина дверной рамы меньше, чем 42мм, необходимо установить специальный L уголок.

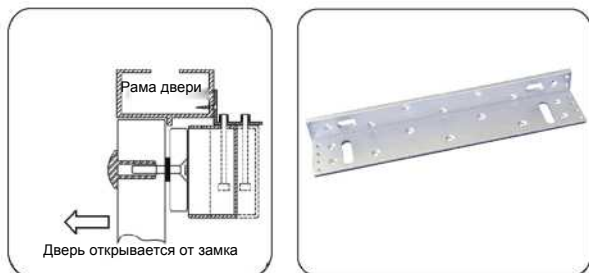

ZL Уголок

Для двери открывающейся в сторону замка необходимо установить ZL уголок.

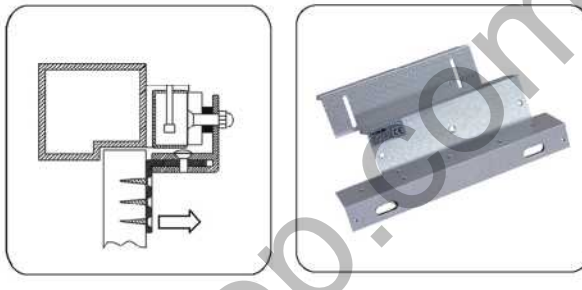

UL Уголок

Для безрамной стеклянной двери, нужно устанавливать UL уголок (толщина стеклянной двери 10-15мм).

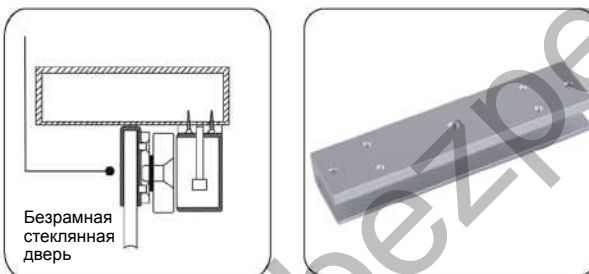

I Планка

Когда дверная рама слишком толстая, нужно установить I планку.

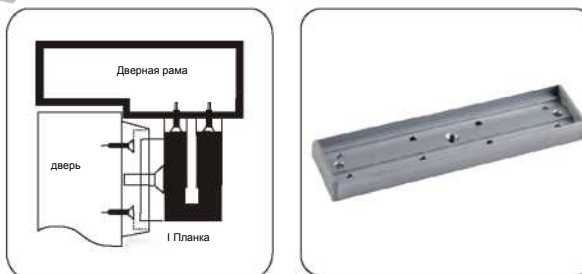

Инструкция по установке



Установка I планки

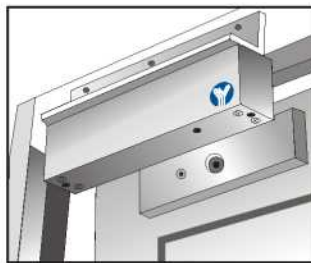

Установка L уголка

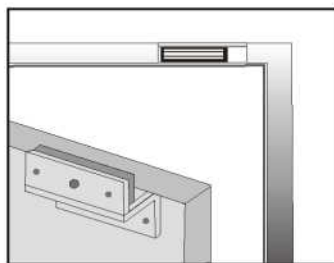

Установка ZL уголка

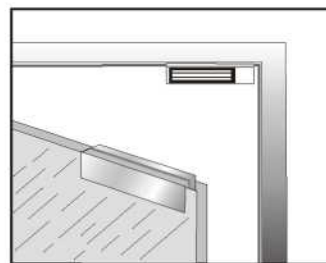

Установка UL уголка

Питание

1. Работа от DC12V

Минимальный необходимый ток 0.15A. Соедините (+) провод от 12VDC источника питания с V + замка. Соедините (-) провод от 12VDC источника питания с V - замка. Убедитесь что переключки в положении 12 VDC.

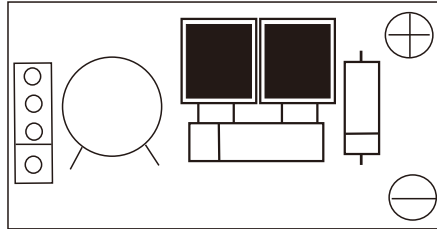

YM-180 YM-180D

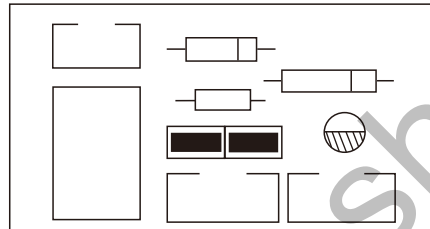

YM-180-S YM-180D-S

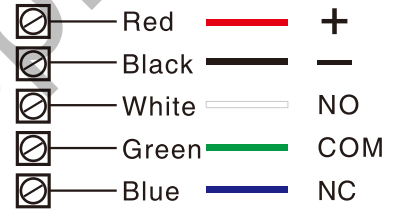

Схема подключения

